

Gäller för produktkoder:

310, 310G, 801, 801G, 819G, 831G, 831G2, 834, 834G, 835, 835G, 836G, 838G, 839G3, 848, 848G, 863G, 865G, 870, 870G, 871, 871G, 872, 872G, 992, 992G, 1B, 1D



Monteringsanvisningar för brandprodukter

Innehåll

Monteringsanvisning för ytterdörr med adjufix
Bor E130, E130Sa, E130S200

CE Godkända tillbehör ytterdörr
Bor E130, E130Sa, E130S200



Installation

Monteringsanvisning för ytterdörr med adjufix

Bor EI30, EI30S_a, EI30S₂₀₀

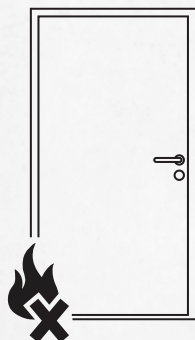

Allmän information om leverans:

Om ändringar på levererad produkt utförs eller om produkt monteras på andra sätt eller med andra tillbehör än detta dokument visar faller CE-märkning på produkt. Om produkt CE-märkt branddörr monteras på ett sätt som avviker från våra montageanvisningar så är det upp till montör/kund/förvaltare att dokumentera att brandkraven ändå uppfylls, t.ex. vid användning av Boverkets regel BBR 5:61.1 om kombination med oklassade fönster.

OBS! Läs de allmänna riktlinjerna för korrekt montering av produkt: Ågarhandbok Bor



Installationsmaterial

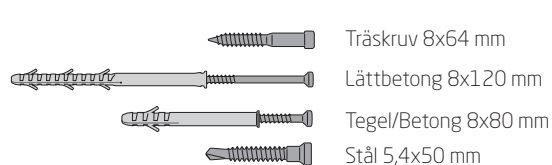

Tillval för lätta produkter och tunga produkter relaterat till drevmån

NorDan rekommenderar en drevmån på 7,5 till 12 mm

X = Drevmån (Min 5 mm, Max 15 mm)

 = Lämplig för tung produkt

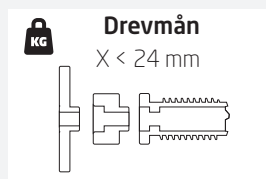
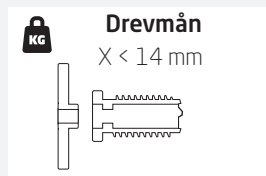
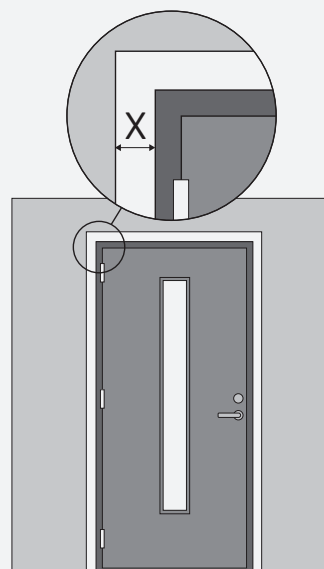



Installation

Monteringsanvisning för ytterdörr med adjufix

Bor EI30, EI30S_a, EI30S₂₀₀



Föberedelser för karmmontage

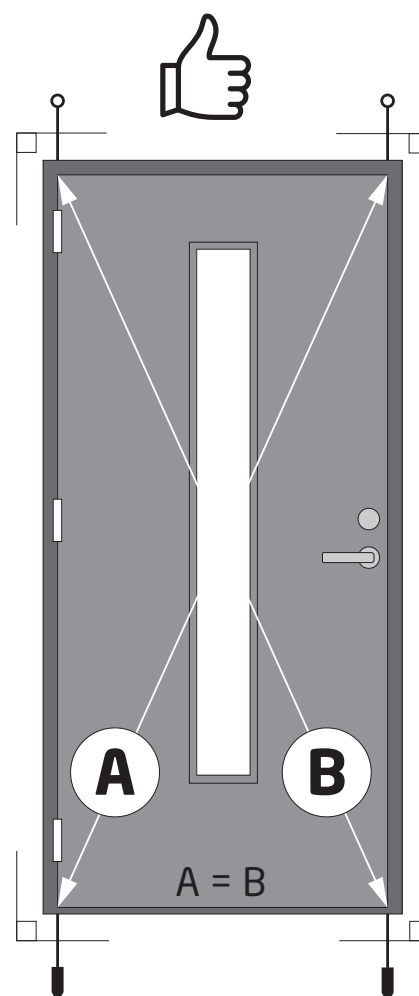
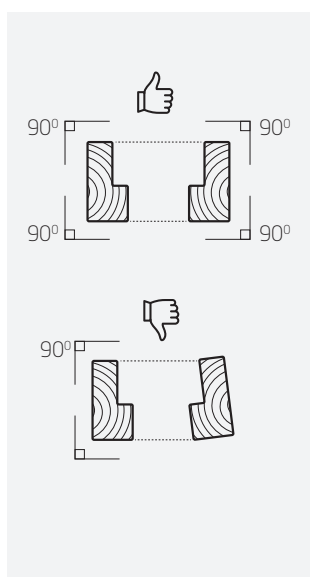
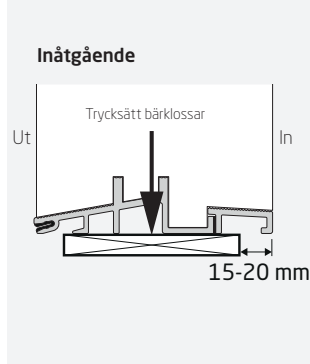
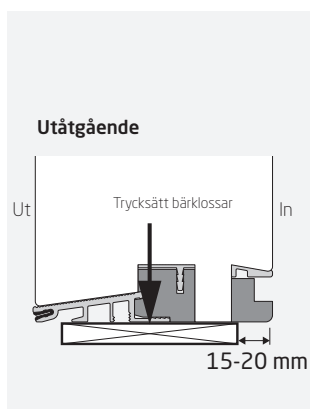
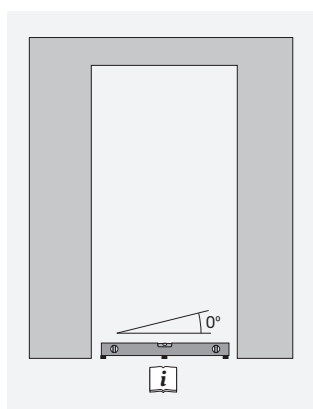

- Alla fästpunkter skall ha monterad skruv och tryckfördelningsbricka
- Kom ihåg att avlägsna etiketter från glasytorna inom 3 månader från montage.



För felsökning/egenkontroll, använd checklista:
 Checklista vid felanmälan/egenkontroll
 Bor Ytterdörr



Installation

Monteringsanvisning för ytterdörr med adjufix

Bor EI30, EI30S_a, EI30S₂₀₀



Överstycke och sidostycke

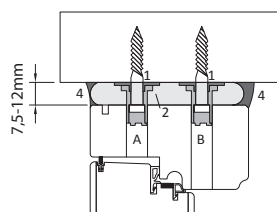

1. Adjufix med tryckfördelningsbricka, placering A eller B
2. Stenull $\geq 30\text{kg/m}^3$
3. Bottningslist Soudal eller Sika.
4. Soudal Soudaseal 211 Interior eller Sika SikaHyflex.

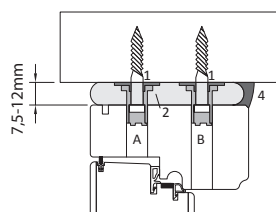

1. Adjufix med tryckfördelningsbricka, placering A eller B
2. Stenull $\geq 30\text{kg/m}^3$
3. Bottningslist Soudal eller Sika.
4. Soudal Soudaseal 211 Interior eller Sika SikaHyflex.

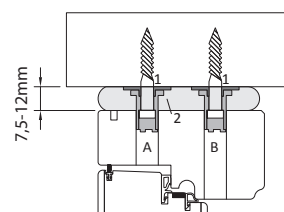

1. Adjufix med tryckfördelningsbricka, placering A eller B
2. Stenull $\geq 30\text{kg/m}^3$
3. Bottningslist Soudal eller Sika.

Tröskel, Utåtgående

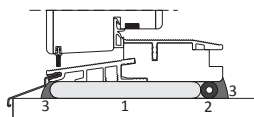

1. Stenull $\geq 30\text{kg/m}^3$
2. Bottningslist Soudal eller Sika.
3. Soudal Soudaseal 211 Interior eller Sika SikaHyflex.

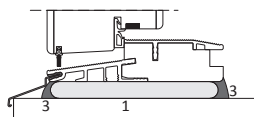

1. Stenull $\geq 30\text{kg/m}^3$
3. Soudal Soudaseal 211 Interior eller Sika SikaHyflex.

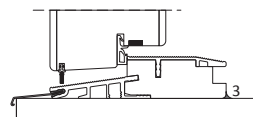

3. Soudal Soudaseal 211 Interior eller Sika SikaHyflex.

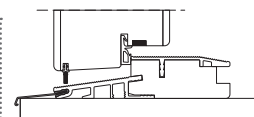

Tröskel, Inåtgående

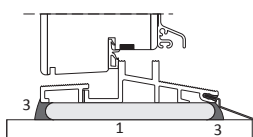

1. Stenull $\geq 30\text{kg/m}^3$
3. Soudal Soudaseal 211 Interior eller Sika SikaHyflex.

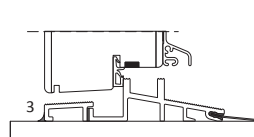

3. Soudal Soudaseal 211 Interior eller Sika SikaHyflex.

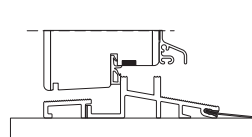

Godkänt montage av brandklassad ytterdörr tillsammans med sidoljus, överljus, fönster

Brandklassad dörrblad med karm får inte monteras karm mot karm med sidoljus, överljus eller fönster. Det krävs väggkonstruktion eller regel emellan karmarna enligt nedan. Dörrkarm skall monteras enligt denna anvisning och sidoljus, överljus, fönster enligt dess godkända montagesätt

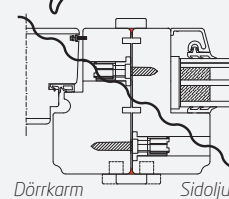
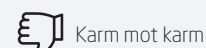
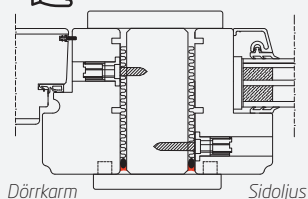



Installation

CE Godkända tillbehör ytterdörr

Bor EI30, EI30S_a, EI30S₂₀₀



Godkända enpunkts lås	EI30	Sa	S200
ASSA			
- 220			
- 222			
- 310			
- 410			
- 610 (Split spindle)	✓	✓	✗
- 621 (Split spindle)			
- 640 (Split spindle)			
- 710 (lås monterat till nödutrymning ASSA 179A)			
- 2002			
- 2500			
Dormakaba			
- 712	✓	✓	✗
- 912			
Godkända trepunkts lås	EI30	Sa	S200
ASSA			
- 410 MPL	✓	✓	✓
- 2002 MPL			
Winkhaus			
- 2070/65	✓	✗	✗
- Borrat för Hoppe långskylt			
Godkända elektroniska lås	EI30	Sa	S200
ID Lock 150 monterat i fabrik			
- Vit	✓	✓	✗
- Silver			
- Svart			
Godkända extralås	EI30	Sa	S200
ASSA 411	✓	✓	✗
Godkända slutbleck	EI30	Sa	S200
Till enpunktslås ASSA: 1489-14	✓	✓	✗
Till flerpunktslås ASSA MPL: 1489-14, 1488-3	✓	✓	✓
Till enpunktslås Dorma: ND S40-1	✓	✓	✗
Winkhaus 2401, 2402	✓	✗	✗
Godkända elslutbleck	EI30	Sa	S200
STEP			
- 95 med stolpe 4009-20. Omställbar funktion 24 V DC	✓	✓	✗
- 905 med stolpe 4009-20. Omställbar funktion 24 V DC, inklusive kolvkontakt-t			
Godkända gångjärn	EI30	Sa	S200
NDH 1237			
- grå	✓	✓	✓
- svart			
- rostfri SS316			



Installation

CE Godkända tillbehör ytterdörr

Bor EI30, EI30S_a, EI30S₂₀₀



Godkända cylindrar	EI30	Sa	S200
ASSA 1211, 1212, 1311, 1312	✓	✓	✓
ASSA/TrioVing 1285M	✓	✓	✓
Winkhaus 40/55	✓	✗	✗
Godkända cylinderbehör	EI30	Sa	S200
ASSA 1312:2, 4294, 4295, 4318, 4356	✓	✓	✓
ASSA 1311:2	✓	✓	✓
Hoppe 2910	✓	✓	✓
Godkända nödutrymningsbehör	EI30	Sa	S200
ASSA 179A Nödutrymningsbeslag, levererat separat omonterat	✓	✓	✗

Godkända handtag	EI30	Sa	S200
ASSA - 1937 - 1956 - 6638 - 6647 eller från ASSA serie Epok och Classic	✓	✓	✓
Hoppe - Stockholm - Vitória - Amsterdam - Verona eller från Hoppe Serie Duraplus	✓	✓	✓
Hoppe - London 61G/2221/2210/113 (För Winkhaus)	✓	✗	✗
Habo - Copenhagen - Denver - New York - Oslo - Oxford - Paris - Seattle	✓	✓	✓

Godkända tillbehör	EI30	Sa	S200
Sparkplåt 100mm, 150mm, 300mm, in och utvändigt	✓	✓	✓
Dörrbroms ASSA 523T/2 (B), 533T/2 (A), (godkänd montering se bild 1) - 523T/2 Vit (för utåtgående dörr, metod B) - 523T/2 Grå (för utåtgående dörr, metod B) - 533T/2 Vit (för inåtgående dörr, metod A) - 533T/2 Grå (för inåtgående dörr, metod A)	✓	✓	✓
Kiköga	✓	✓	✓
Nyckeltub ASSA 88	✓	✗	✗
Mekanisk ringklocka DB-1	✓	✗	✗
Spröjs S11, S21 till Stenbocken 871G	✓	✗	✗



Bild 1



Installation

CE Godkända tillbehör ytterdörr

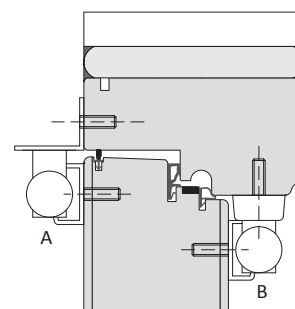
Bor EI30, EI30S_a, EI30S₂₀₀



Godkända dörrstängare	EI30	Sa	S200
Dorma TS83, arm 8353 CL (godkänd montering se bild 2, metod A eller B)	✓	✓	✓
ASSA DC300, arm L198 (godkänd montering se bild 2, metod A eller B)	✓	✓	✓

Godkända dörrkonstruktioner	EI30	Sa	S200
Utåtgående enkeldörr	✓	✓	✓
Inåtgående enkeldörr	✓	✓	✗
Utan salningspår i karm	✓	✓	✓
Salningspår 10mm i karm och tröskel	✓	✓	✗
Standard HDF	✓	✓	✓
Extreme board	✓	✓	✓
Extreme Plus	✓	✓	✓
Inbrottsklass RC2 - Rc2 - Rc2N	✓	✓	✓
Karmyttermått höjd xx83mm (avhyvlat 5mm på karmöverstycke)	✓	✓	✗



Bild 2

Glasuppbyggnad	EI30	Sa	S200
Klarglas 6,76 laminerat energi - Spacer TGI RAL 7035/Argon - 17,3 Pyrobel*	✓	✓	✗
Klarglas 9,52 P4A lam. energi - Spacer TGI RAL 7035/Argon - 17,3 Pyrobel*	✓	✓	✗
Klarglas 6,76 lam. energi - Spacer Ch. Ultra RAL 9004/Argon - 17,3 Pyrobel*	✓	✓	✗
Klarglas 9,52 P4A lam. energi - Spacer Ch. Ultra RAL 9004/Argon - 17,3 Pyrobel*	✓	✓	✗

* Pyrobel brandglas:

Under en brand (vid en temperatur av 120°C) expanderar dessa lager för att bilda en hård, ogenomskinlig beläggning som ger tillfälligt skydd mot brand. Sidan med brandglas bör skyddas mot UV-strålning, om den utsätts för UV-stålning kan reaktionen bli samma som vid en brand.

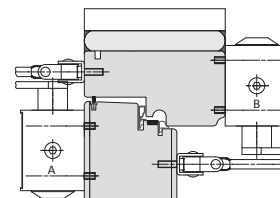
Notera: Ovan möjliga val kan begränsas eller omöjliggöras genom kombination av olika tillval.